

# 产品数据表

HH-93-12×1-xx-PH3030

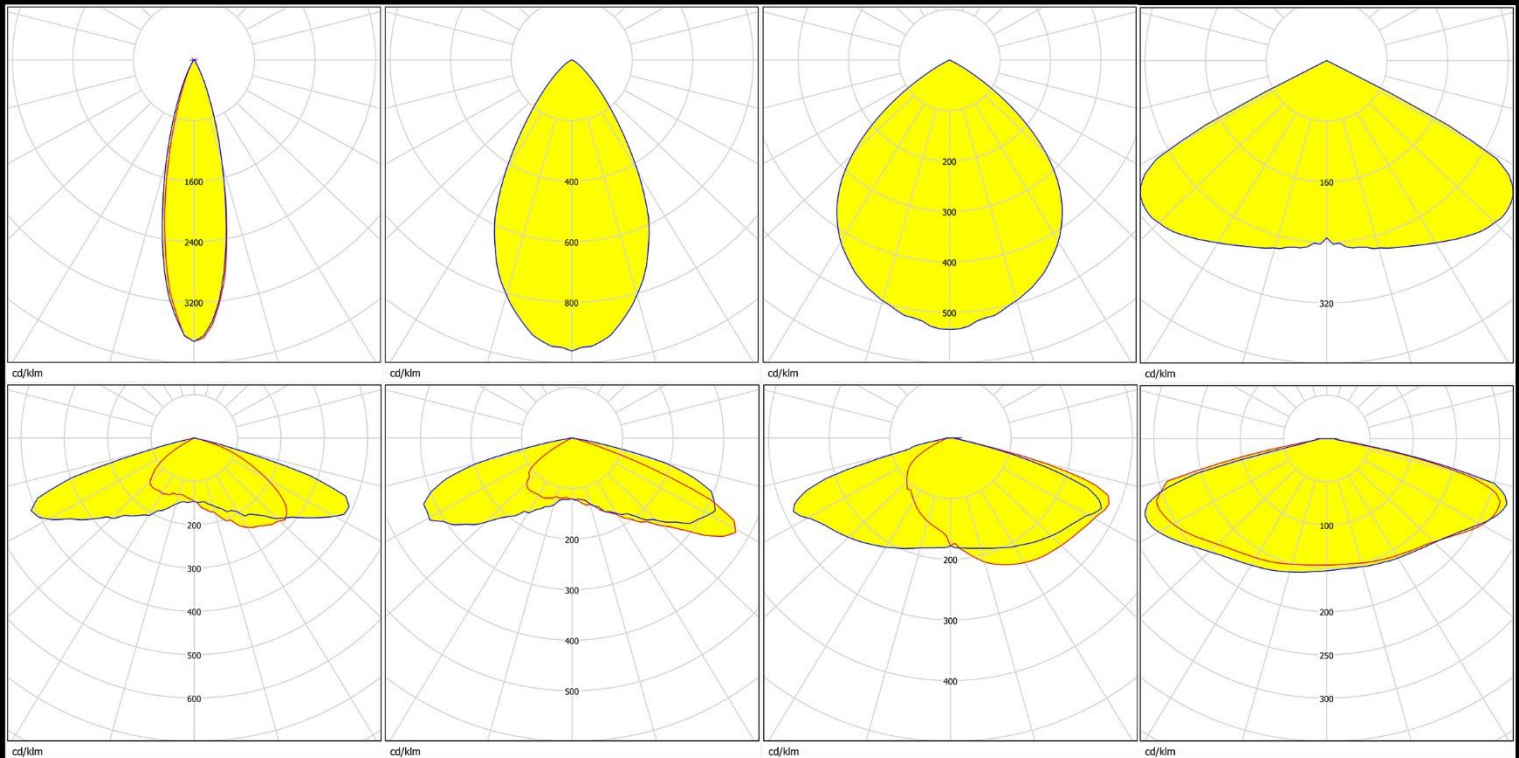
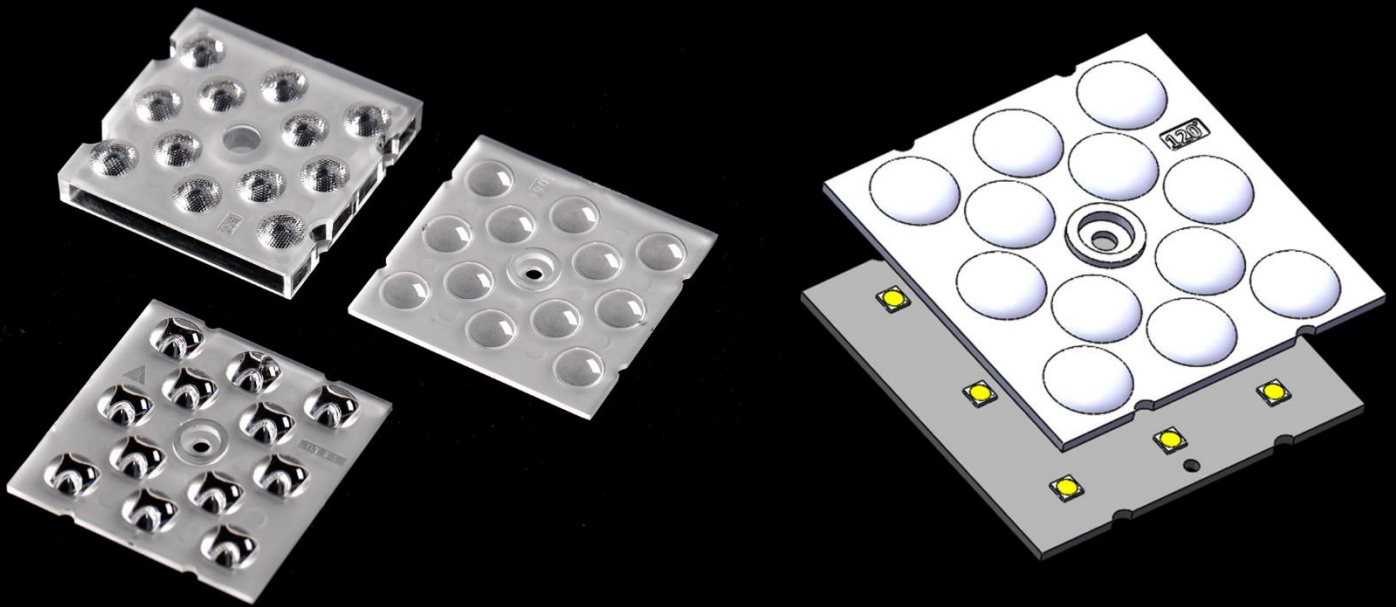

**深圳市汉辉光电有限公司**  
shenzhen hanhui photoelectric co.,Ltd.

地址：深圳市宝安区石岩街道石龙仔社区恒昌荣高科技园3栋3楼  
ADD: Area A No.3 Building 3th Floor,Hengchang Rong Industrial  
park shiyan,shilong community,Bao'an District,shenzhen,china  
TEL:86-755-29232420 FAX:86-755-83723765  
<http://www.szhanhui.com> <http://linsen4880.1688.com>



基本信息	.....	P.1
光学参数	.....	P.2-6
结构参数	.....	P.7
包装规格	.....	P.8

### \*产品编号说明

HH-93-12 × 1-xx-PH3030

H1      H2      H3      H4      H5      H6      H7

H1: 公司拼音首字母 (Han Hui)

H2: 所属模具模号

H3: 光学面数量

H4: 单个光学面内灯珠数量

H5: 透镜角度/类型 (如: 60、90、T2M、T3M)

H6: 光源厂家 (如: 科锐CR、三星SS、飞利浦PH……)

H7: 光源尺寸 (如:2835、3030、3535、……)



## HH-93-12×1-xx-PH3030

## 基本信息

v1.0\_20180621

## ◆ 特征&amp;典型应用

- 8种不同配光角度
- 效率高
- 均匀度优良
- 透镜无支架
- 路灯
- 停车场灯
- 商业照明

## ◆ 材质信息

透镜材料：PC 1225Z

工作温度范围：-40℃~+110℃（上限值+120℃）

存储温度范围：-40℃~+110℃（上限值+120℃）

\*400nm~700nm可见光平均透过率>90%

## ◆ 使用注意事项

1. 如有必要，用软性肥皂、水和软布清洗透镜。
2. 禁止用工业溶剂清洗透镜，例如酒精。
3. 拿透镜时请带手套，因为皮肤油会影响透镜光学特性。





# HH-93-12×1-xx-PH3030

## 光学参数

v1.0\_20180621

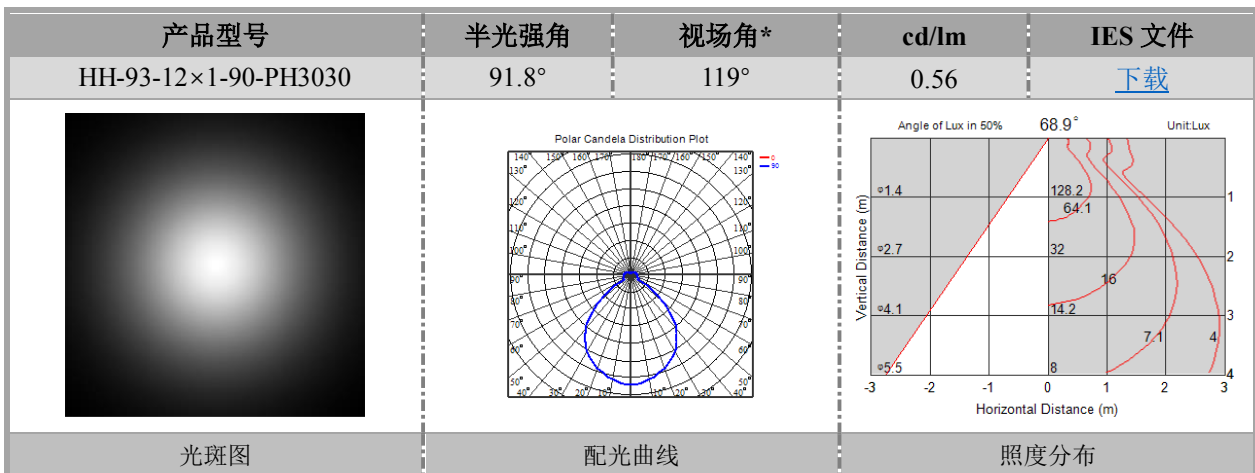
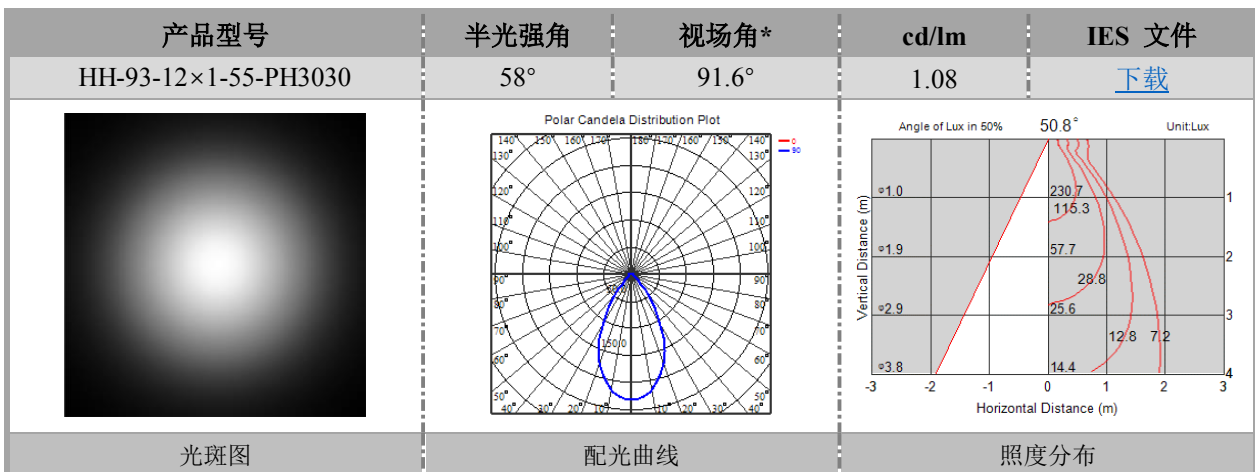
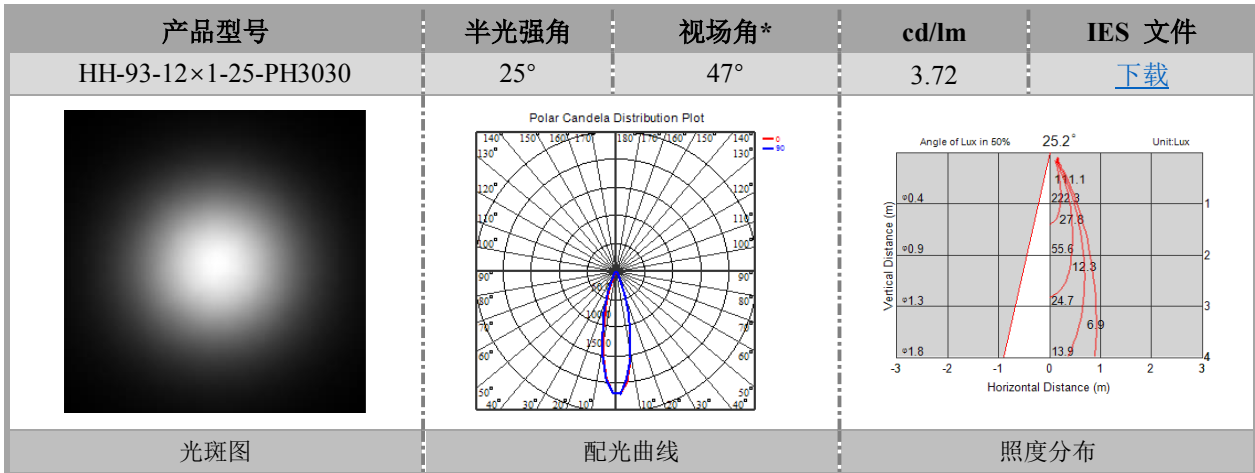

# HH-93-12×1-xx-PH3030

## 光学参数

v1.0\_20180621

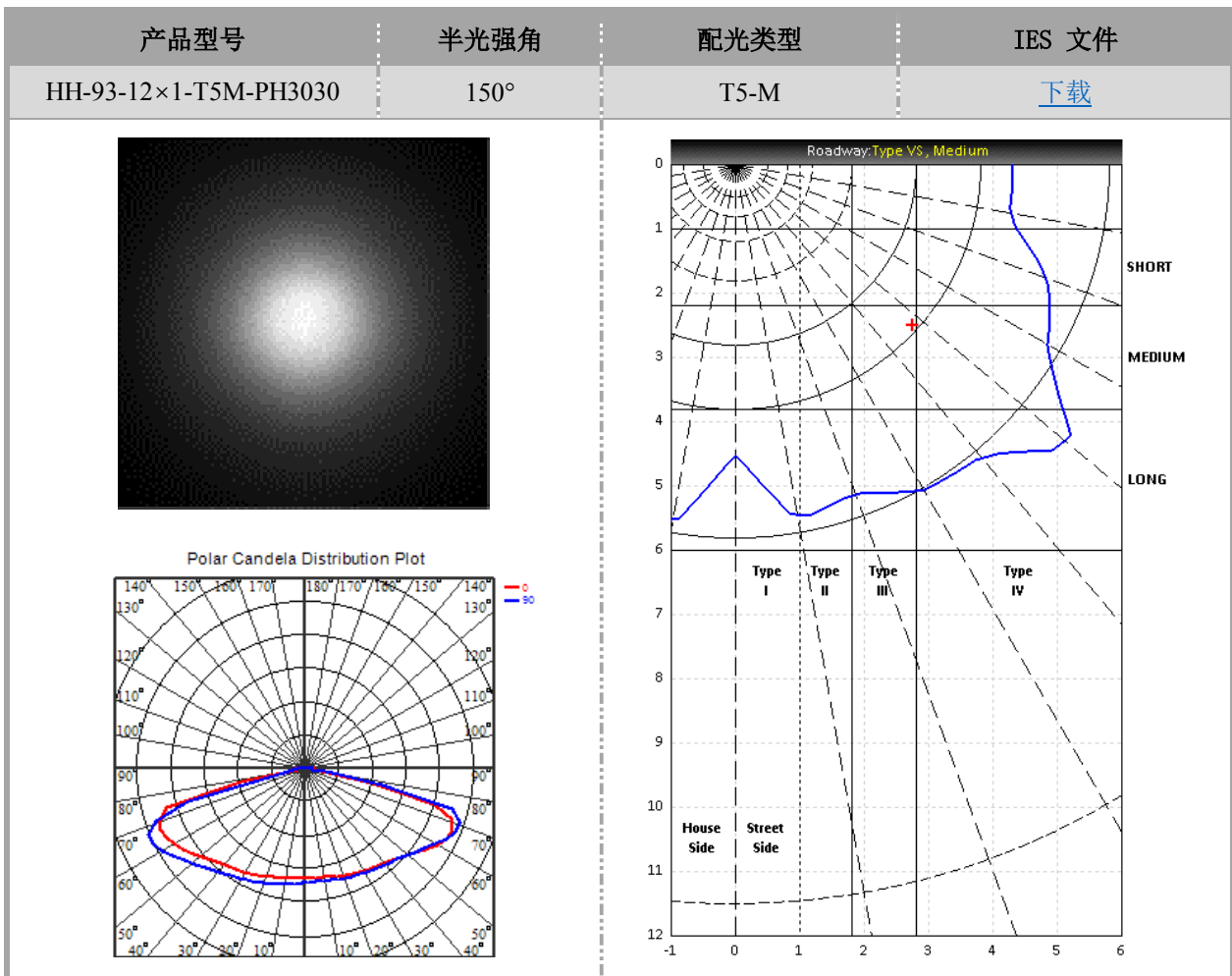
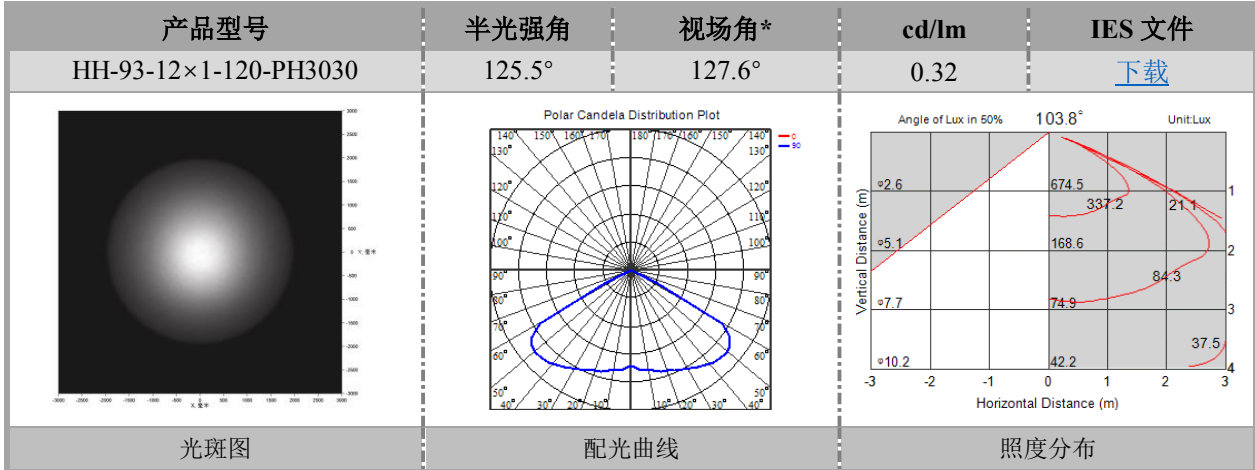

# HH-93-12×1-xx-PH3030

## 光学参数

v1.0\_20180621

产品型号	半光强角	配光类型	IES 文件
HH-93-12×1-T2M-PH3030	65×145	T2-M	<a href="#">下载</a>

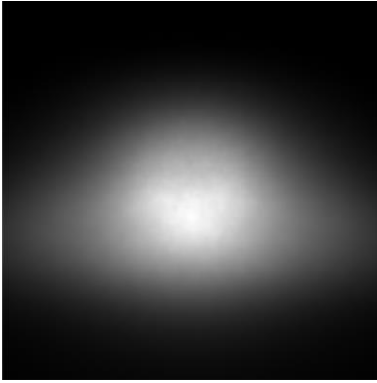

Polar Candela Distribution Plot



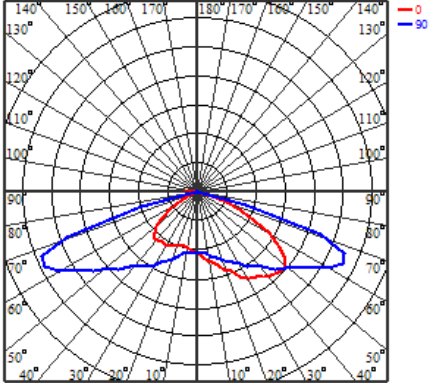

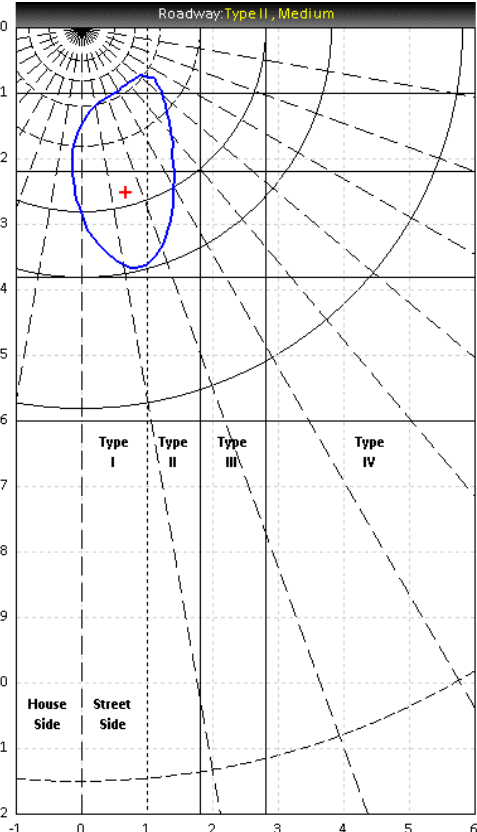
道路模拟结果（四车道、R1W3、ME3a）

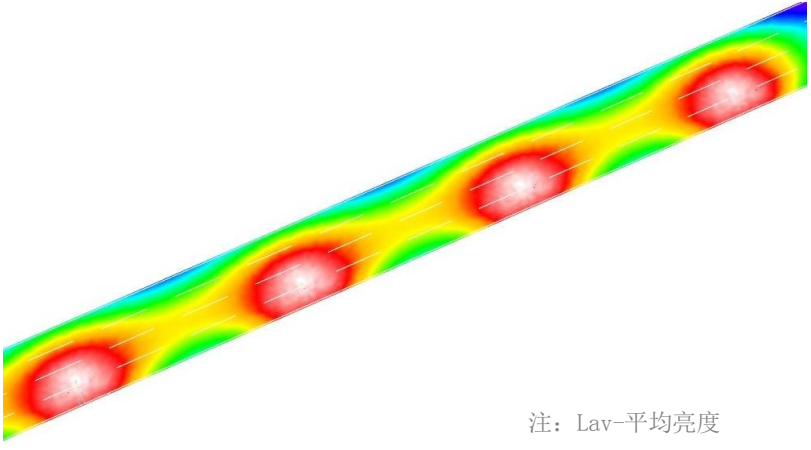

注：Lav-平均亮度  
U<sub>0</sub>-亮度总均匀度  
U<sub>L</sub>-亮度纵向均匀度  
TI-眩光阈值增量  
SR-环境比

推荐配置参数	
光通量	14400lm
布灯方式	单侧排布
安装高度	10m
灯杆距离	40m
道路宽度	14m
灯具仰角	0°
突出部分	1m
道路模拟参数	
Lav	1.14
U <sub>0</sub>	0.52
U <sub>L</sub>	0.86
TI(%)	12
SR	0.57



# HH-93-12×1-xx-PH3030

## 光学参数

v1.0\_20180621

产品型号	半光强角	配光类型	IES 文件
HH-93-12×1-T3S-PH3030	40×150	T3-S	<a href="#">下载</a>

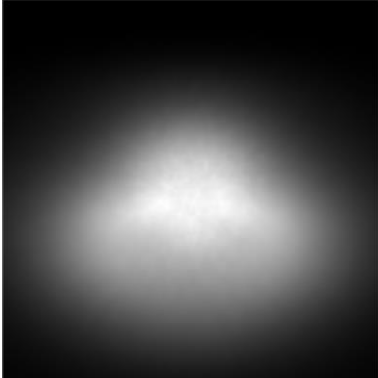

Polar Candela Distribution Plot



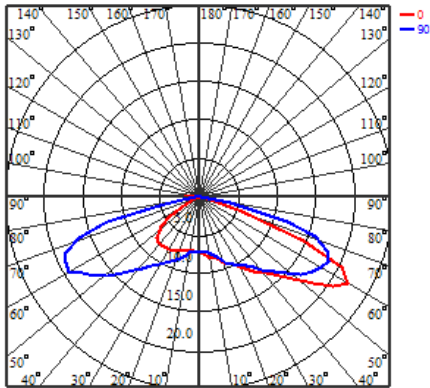

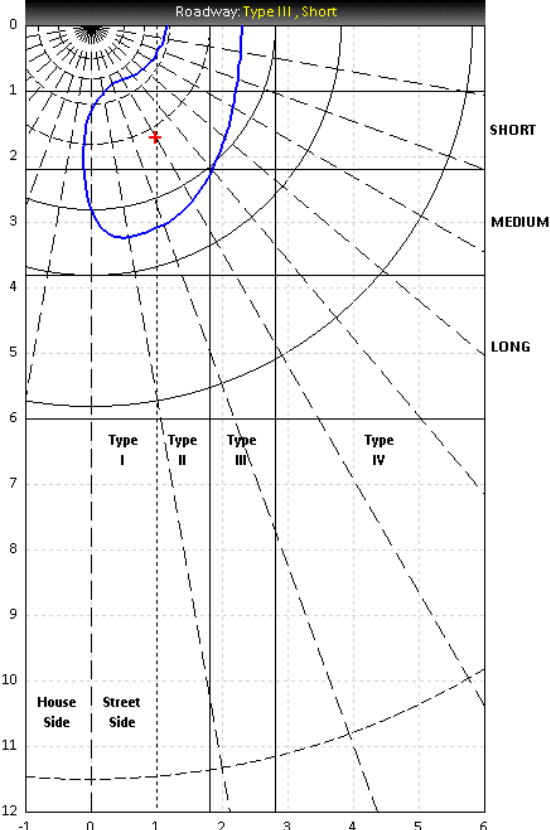
Roadway: Type III, Short

道路模拟结果（四车道、R1W3、ME3a）

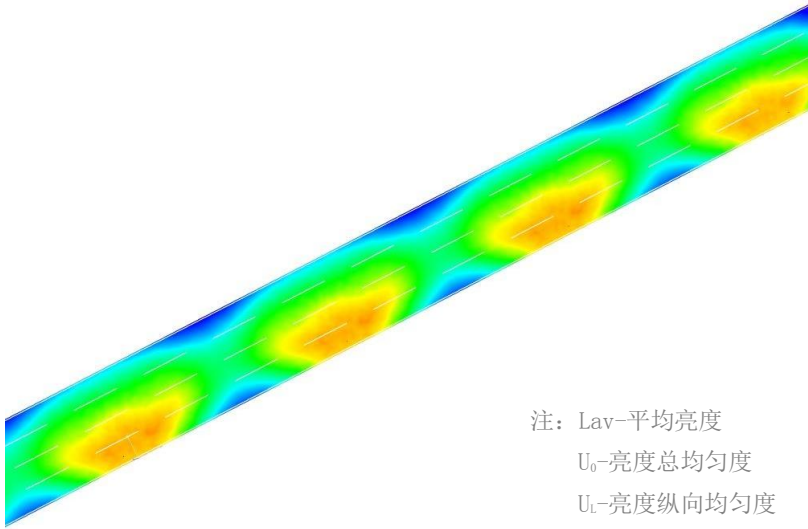

注：Lav-平均亮度  
U<sub>0</sub>-亮度总均匀度  
U<sub>L</sub>-亮度纵向均匀度  
TI-眩光阈值增量  
SR-环境比

推荐配置参数	
光通量	17500lm
布灯方式	单侧排布
安装高度	10m
灯杆距离	40m
道路宽度	16m
灯具仰角	0°
突出部分	1m
道路模拟参数	
Lav	1.20
U <sub>0</sub>	0.59
U <sub>L</sub>	0.83
TI(%)	9
SR	0.64





# HH-93-12×1-xx-PH3030

## 光学参数

v1.0\_20180621

产品型号	半光强角	配光类型	IES 文件
HH-93-12×1-T4M-PH3030	85×143	T4-M	<a href="#">下载</a>

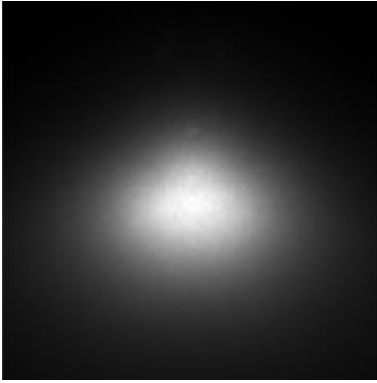

Polar Candela Distribution Plot



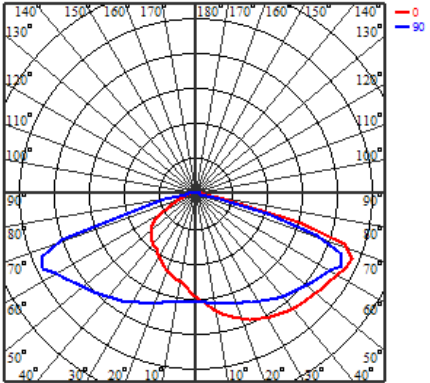

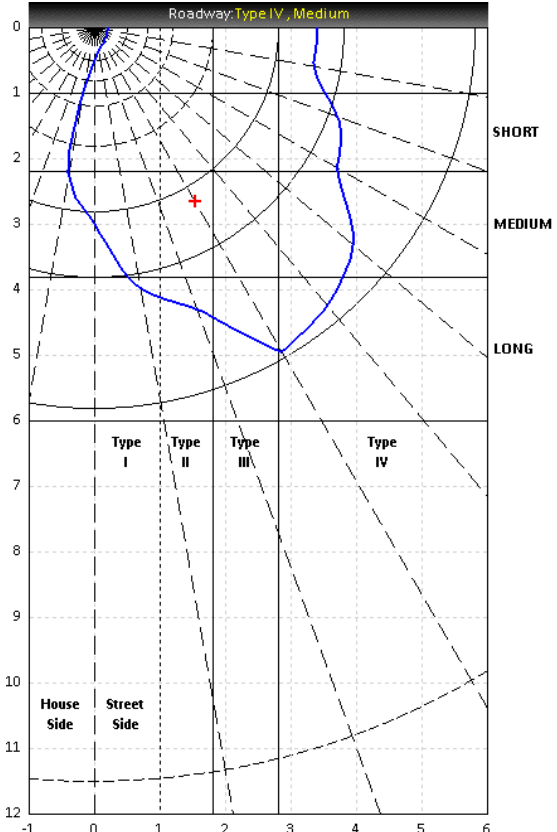
道路模拟结果（四车道、R1W3、ME3a）

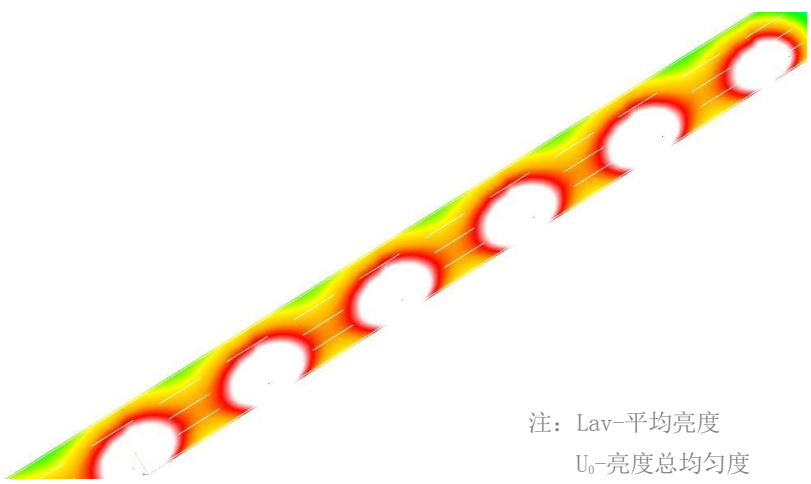

注：Lav-平均亮度  
U<sub>0</sub>-亮度总均匀度  
U<sub>L</sub>-亮度纵向均匀度  
TI-眩光阈值增量  
SR-环境比

推荐配置参数	
光通量	17500lm
布灯方式	单侧排布
安装高度	10m
灯杆距离	25m
道路宽度	12m
灯具仰角	0°
突出部分	1m
道路模拟参数	
Lav	2.00
U <sub>0</sub>	0.64
U <sub>L</sub>	0.73
TI(%)	6
SR	0.63





# HH-93-12×1-xx-PH3030

## 结构参数

v1.0\_20180621

### 1. 安装固定方式

- 胶水       螺丝       胶带       固定圈       支架

注：(1) 所有计量单位均为 mm。  
(2) 若无特殊说明，所有公差均为 ±0.15mm

### 2. 透镜尺寸

HH-93-12×1-25/55-PH3030 :

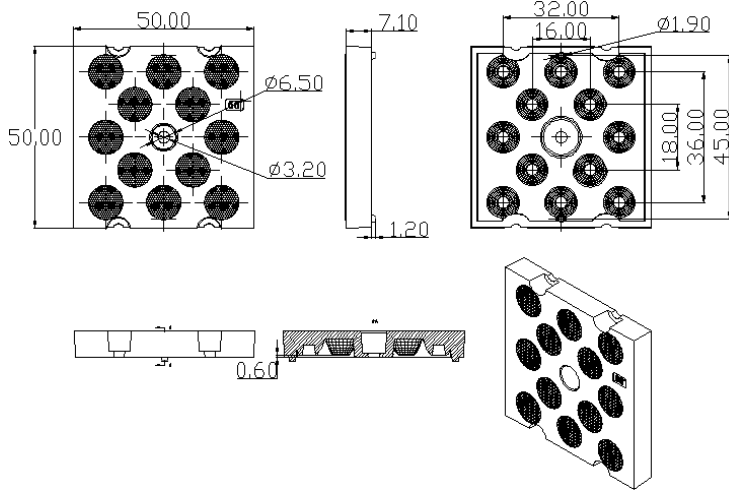

HH-93-12×1-90/120/T2-5-PH3030 :

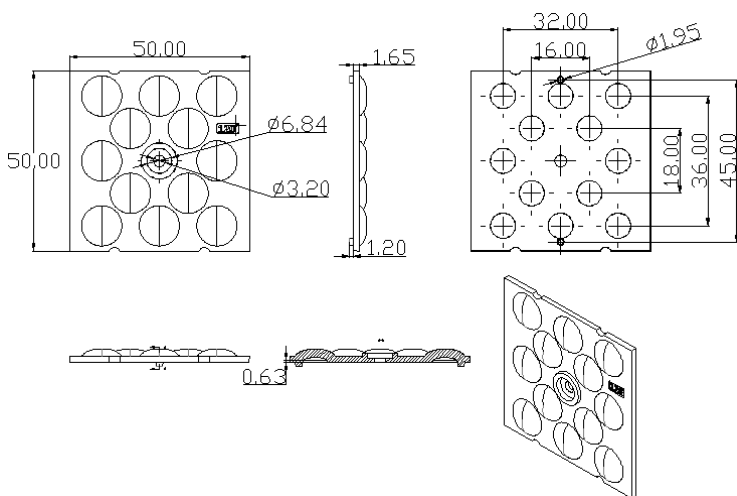

### 3. 装配指示

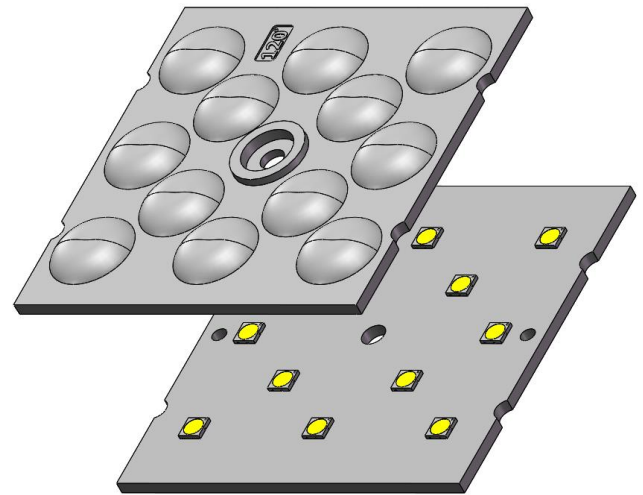

### 4. 透镜装配视图

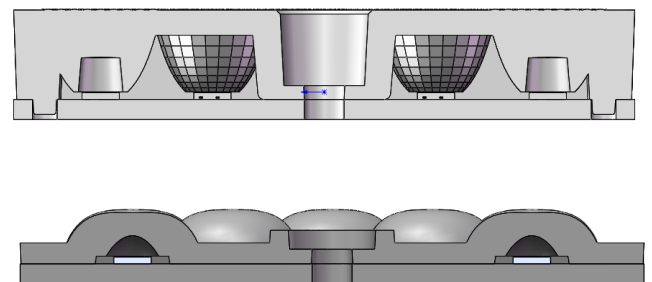

# HH-93-12×1-xx-PH3030

## 包装规格

v1.0\_20180621

项目	数量	全部	尺寸(L*W*H)	毛重
内盒	25PCS/层	1350PCS	27*27*26cm	
外箱	2 盒/箱	2700PCS	57*28.5*28.5cm	

注：表中所示仅为 120° 透镜的包装总数，由于透镜高度各不相同，总数不一，故不进行详列

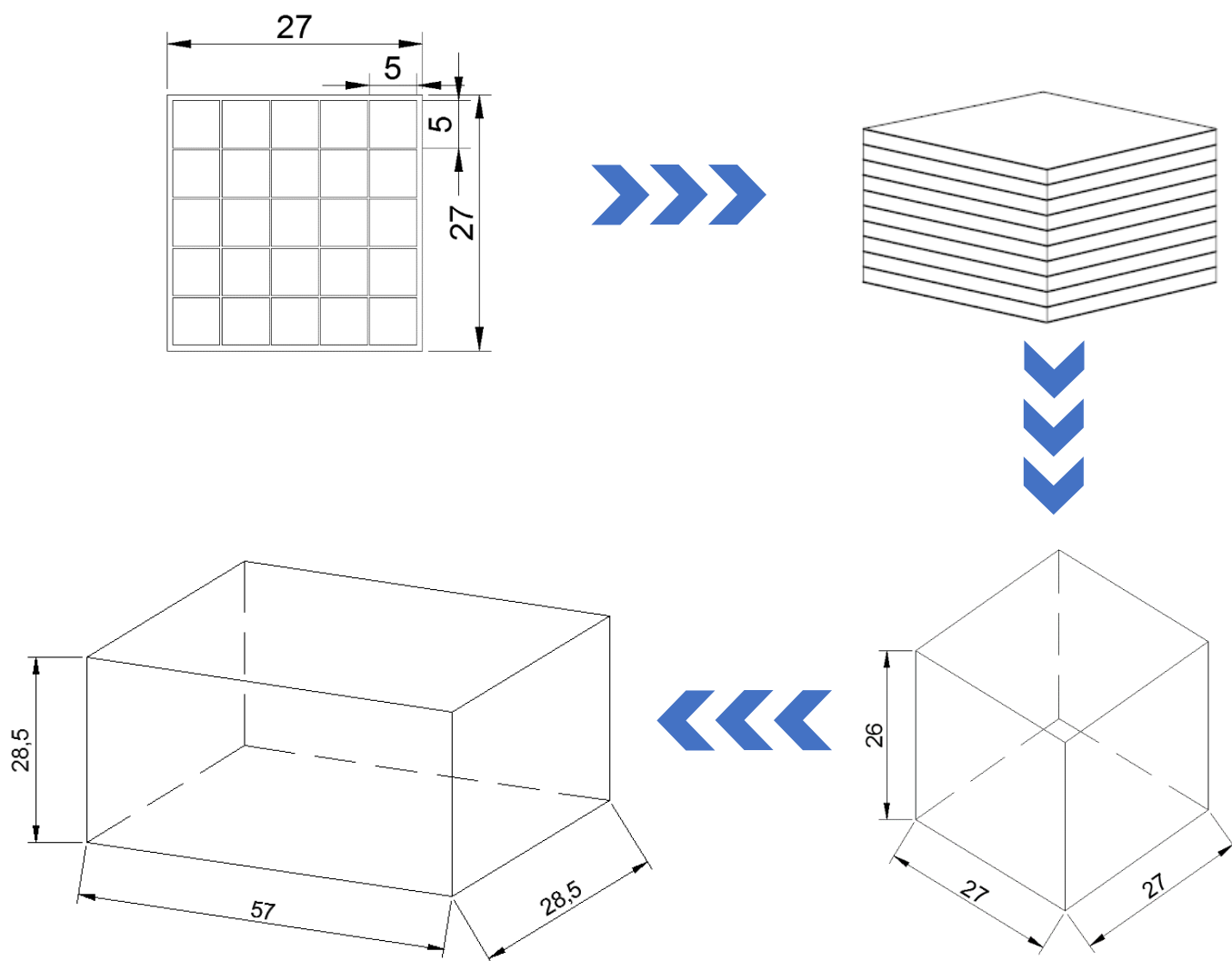

Note:

